

ISO 4014 - DIN 931, Sechskantschraube, M 6x70, 8.8, blank

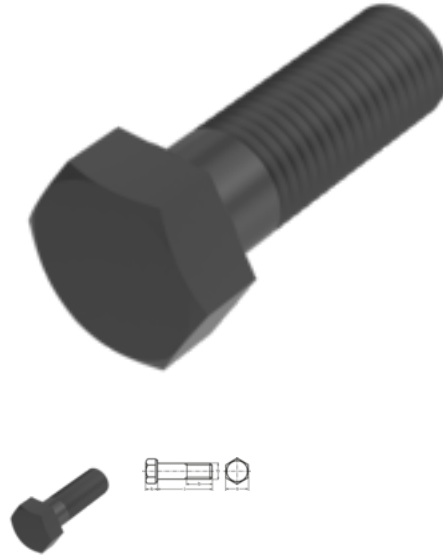

Artikel-Nr.
140931670

EAN
None

Gewicht in kg
0,017

Zolltarifnummer
73181588

Durchmesser
6 mm

Länge
70 mm

Material
Stahl

**Güte / Material
Zusatzfilter**
8.8

Beschichtung
blank

Kraftangriff s
SW 10

Norm
ISO 4014 / DIN 931

Produktdetails

ISO 4014.

Material	Stahl
Gesamtlänge l	70 mm
Länge	70 mm
Norm	ISO 4014
Durchmesser	6 mm
Kopfhöhe k	4 mm
Beschichtung	blank
Gewindelänge b	18 mm
Kraftangriff Typ	Außensechskant

Norm	ISO 4014 / DIN 931
Güte / Material Zusatzfilter	8.8
Kraftangriff s	SW 10
Durchmesser d	6 mm

Hinweise

Geänderte SW bei ISO. M 10, M 12, M 14 und M 22 nur nach DIN 931 lieferbar. Weitere Abmessungen siehe ISO 4014.

Anwendung

Universell einsetzbar, vor allem im Maschinenbereich

Artikelvarianten

Kraftangriff s	SW 10
Norm	
ISO 4014 / DIN 931	•