

ISO 4014 - DIN 931, Sechskantschraube, M 8x50, 8.8, verzinkt, standard, 5 µm, Zn5/An/T0

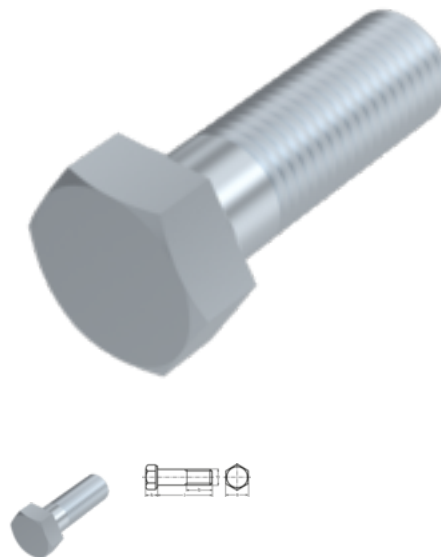

Artikel-Nr.
240931850

EAN
None

Gewicht in kg
0,025

Zolltarifnummer
73181588

Durchmesser
8 mm

Länge
50 mm

Material
Stahl

**Güte / Material
Zusatzfilter**
8.8

Beschichtung
verzinkt, standard, 5 µm,
Zn5/An/T0

Kraftangriff s
SW 13

Norm
ISO 4014 / DIN 931

Produktdetails

ISO 4014.

Material	Stahl
Gesamtlänge l	50 mm
Länge	50 mm
Norm	ISO 4014
Durchmesser	8 mm
Kopfhöhe k	5.3 mm
Beschichtung	verzinkt, standard, 5 µm, Zn5/An/T0
Gewindelänge b	22 mm

Kraftangriff Typ	Außensechskant
Norm	ISO 4014 / DIN 931
Güte / Material Zusatzfilter	8.8
Kraftangriff s	SW 13
Durchmesser d	8 mm

Hinweise

Geänderte SW bei ISO. M 10, M 12, M 14 und M 22 nur nach DIN 931 lieferbar. Weitere Abmessungen siehe ISO 4014.

Anwendung

Universell einsetzbar, vor allem im Maschinenbereich

Artikelvarianten

Kraftangriff s	SW 13
Norm	
ISO 4014 / DIN 931	•