

DIN 965, Senkschraube, M 5x25, 4.8, verzinkt, dickschicht, 5 µm, Zn5/Cn/T2 µ0,12 - 0,18, H 2

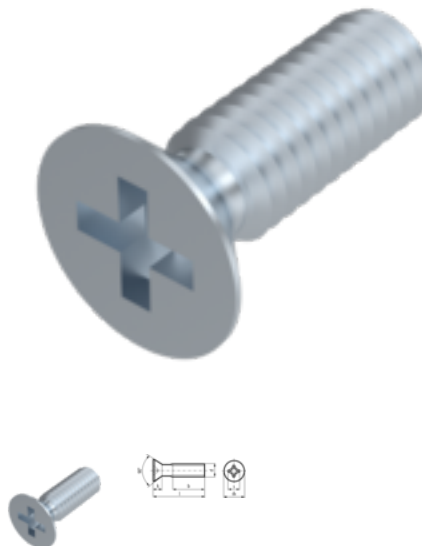

Artikel-Nr.
40320965525

EAN
None

Gewicht in kg
0,004

Zolltarifnummer
73181558

Material
Stahl

Güte
4.8

Beschichtung
verzinkt, dickschicht, 5 µm, Zn5/Cn/T2 µ0,12 - 0,18

Kraftangriff Typ
Phillips Kreuzschlitz

Durchmesser
5 mm

Länge
25 mm

Produktdetails

Gewinde bis Kopf.

Material	Stahl
Kraftangriff Typ	Phillips Kreuzschlitz
Länge	25 mm
Gesamtlänge l	25 mm
Norm	DIN 965
Durchmesser	5 mm
Güte	4.8
Kraftangriff s	H 2
Kopfhöhe k	2.5 mm
Beschichtung	verzinkt, dickschicht, 5 µm, Zn5/Cn/T2 µ0,12 - 0,18

Kopfdurchmesser dk 9.2 mm

Durchmesser d 5 mm

Hinweise

Norm wurde zurückgezogen. Geänderte Kopfmaße und Eindringtiefe Kreuzschlitz bei ISO. Artikel werden nach DIN geliefert.

Artikelvarianten

Durchmesser (mm)	3	4	5
Länge (mm)			
6	•		
8	•	•	
10	•	•	•
12		•	•
16		•	•
20	•	•	•
25		•	•
30		•	•